

CEKA

ALEO



02 ALEO SCHAFFT WOHLFÜHL-RÄUME. ALEO CREATES ROOMS OF WELL-BEING.

03



Zellen- oder Großraumbüro.
Empfang oder Konferenzraum.
Sachbearbeitung oder Chefzimmer.
Einzel- oder Teamarbeitsplatz.
Klassisch oder dynamisch.
Fertig montiert oder Platz sparend
zerlegt.

Cellular office or open plan.
Reception or conference room.
Administration or executives' office.
Individual or team workspace.
Traditional or dynamic.
Ready-assembled or dismantled
to save space.

04 ALEO GIBT RAUM FÜR KREATIVITÄT.
ALEO FORMS SPACE FOR CREATIVITY.

05



06 ALEO IM EINSATZ. ALEO IN PRACTICE.



07

Auch individuelle Bürolösungen sowie Teamarbeitsplätze für zwei oder mehr Personen lassen sich mit dem modularen System von ALEO leicht realisieren. Der Tisch zeigt sich immer von seiner besten Seite – mit hoher Funktionalität und schlichter Eleganz.

Individual office solutions and work stations for two or more persons can also be realised easily with the modular system of ALEO. The table presents itself in the best light – very functional, simple and elegant.



08 ALEO BIETET LÖSUNGEN.
ALEO OFFERS SOLUTIONS.



09

10 ALEO – GESTELLFORMEN ALEO – BASE FRAME SHAPES

Gestalten Sie Ihr Büro so individuell Sie es wünschen. Wählen Sie zwischen drei verschiedenen Seitenteilen oder entscheiden Sie sich für einen Sitz-Steh-Arbeitsplatz.

Design your office as individually as you wish. Choose from three different leg frame designs or opt for a sit-stand workstation.



4-Fuß, 4-leg



O-Bügel, O-leg



T-Fuß, T-leg



Sitz-Steh-Arbeitsplatz,
Sit-stand workstation

Höhenverstellung

- feste Höhe 740 mm für Besprechungs- und Konferenztische (ohne Abbildung)
- werkzeuglos höhenstellbar von 650 bis 850 mm bei häufiger Nutzung der Arbeitsplätze durch unterschiedliche Mitarbeiter (1)
- höhenstellbar von 650 bis 850 mm mittels Inbusschlüssel, geeignet für Arbeitsplätze, die nur selten von unterschiedlichen Mitarbeitern genutzt werden (2)
- motorisch höhenverstellbar von 650 bis 1250 mm beim Sitz-Steh-Tisch für wechselnde Arbeitsphasen im Sitzen und Stehen (3)
- höhenverstellbar von 710 bis 1210 mm beim Sitz-Steh-Tisch mit Gasfeder-Technik (4)

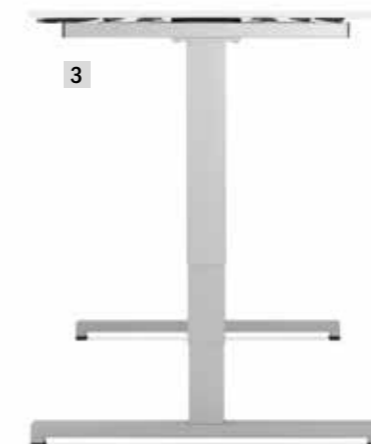
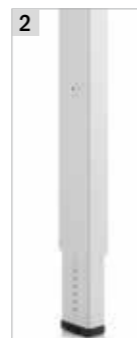
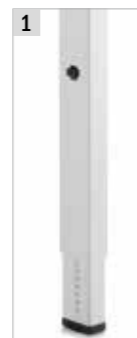

Height adjustment

- fixed height 740 mm for meeting and conference tables (without illustration)
- height adjustable without a tool from 650 to 850 mm for frequent use of workstations by different employees (1)
- height adjustable from 650 to 850 mm using an Allen head screw, for work stations rarely used by different employees (2)
- motorised height adjustable from 650 to 1250 mm for sit-stand desk for changing work phases sitting and standing (3)
- height adjustable from 710 to 1210 mm for sit-stand desks with gaslift technology (4)

Pulverlack/Powder coating

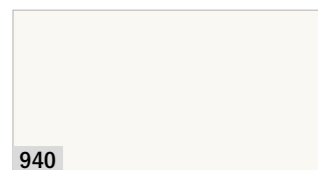

940
Perlweiß/pearl white



001
Aluminiumfarbig/
aluminum coloured



007
Schwarzgrau/dark grey



- komfortabler Zugang zum Kabelkanal durch Kabelauslass und Schiebepatte
- horizontaler Kabelkanal mit großem Volumen, beidseitig abklappbar
- Comfortable access to cable tray by cable port and sliding desk top
- Horizontal cable tray with large volume, retractable on both sides



- Einfach und unauffällig: der vertikale Kabelkanal mit magnetischer Befestigung
- Simple and almost invisible: the vertical cable tray with magnetic fixation



- Höhe und Position des Geräteträgers für PC und Drucker frei wählbar
- Height and position of equipment rack freely selectable



- schallabsorbierende Sichtschutzelemente zur Raumlagerung und Verbesserung der Akustik, Integration von Organisationsschienen für Monitorhalter, Ablagefächer und Arbeitsleuchten
- Sound-absorbing privacy shields screens for room arrangement and improvement of acoustics, integration of orga rails for storage compartments and work lamps



- Multifunktionstraverse für einen stabilen und sicheren Halt von Anbauten am Tisch wie z. B. Beinraumblenden
- Multi functional transverse rail for a stable and secure hold of add-ons, like f.e. modesty panels



Arbeitsstisch
Desk



Arbeitsstisch mit Ansatz, auch für Sitz-Steh-Arbeitsplätze
Desk with attachment, also for sit-stand workstations



Doppeltisch mit zwei Platten und einem Gestell
Double desk with two table tops and one frame



3er-Kombination mit Material sparender Gestellkonstruktion
Combination of three with material saving frame construction



Konferenzstisch
Conference table



Konferenz linear, Verkettung mit zurückgesetztem Fuß
Conference linear, linking with recessed leg



Nur vier Schrauben pro Seite sorgen bei ALEO für die kraftschlüssige Verbindung von Seitenteil und Tischplatte. Dank dieser montagefreundlichen Gestellverbindung lassen sich ALEO-Tische einfach und komfortabel an andere Anforderungen anpassen, ohne gleich den kompletten Tisch erneuern zu müssen. Für einen platzsparenden Transport kann ALEO auch zerlegt geliefert werden.

With ALEO you need just four screws per side to make up the friction-locked fixing for the side frames and desk tops. Thanks to this easy-to-assemble frame connection, ALEO desks can be easily and comfortably adapted to other requirements without having to replace the entire desk. For space-saving transportation, ALEO can also be delivered dismantled.

Plattenformen/Forms of desk tops

Alle Maßangaben in Millimeter/Dimension data all in millimetres

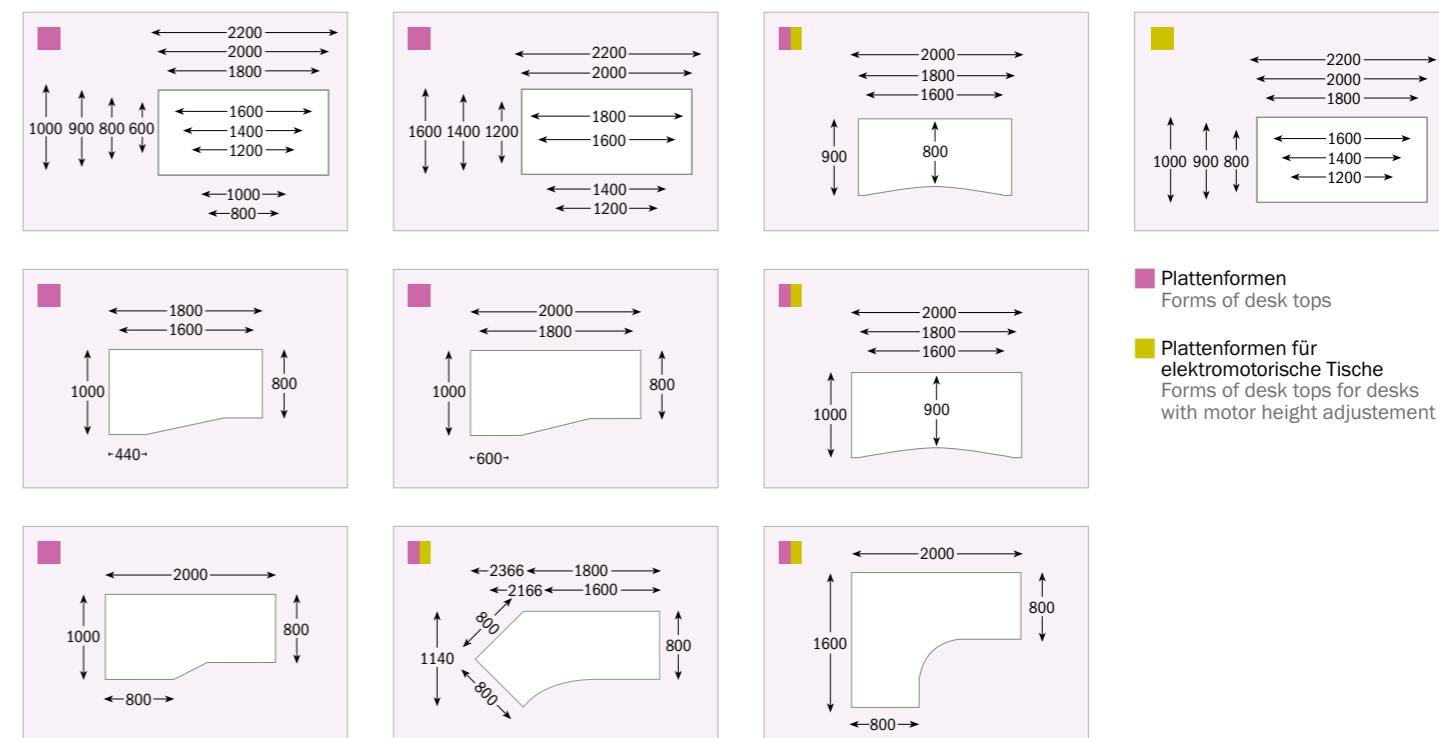

■ Plattenformen
Forms of desk tops
■ Plattenformen für elektromotorische Tische
Forms of desk tops for desks with motor height adjustment

CEKA

CEKA GmbH & Co. KG

Erich-Krause-Straße 1 · D-36304 Alsfeld

T (+49) 6631 186-0 · F (+49) 6631 186-150

info@ceka.de · www.ceka.de